

مشاوره، نظارت و اجرای سیستم‌های آتش نشانی



آبادگستر تاسیسات ایرانیان (آتا)  
Abad Gostar Tasisat Iranian Co., LTD



فروش و تجهیز سیستم‌های اعلام و اطفاء حریق

آدرس دفتر مرکزی: ایران - تهران - بزرگراه شهید آیت الله اشرفی اصفهانی - خیابان پیامبر شرقی  
خیابان شاهد - خیابان گلستان بیست و ششم - پلاک یک - واحد پنج - کد پستی ۱۴۷۳۶۸۷۷۸۵  
تلفن همراه: +۹۸۹۳۹۹۶۰۳۸۰۰

تلفن دفتر مرکزی: ۹۱۰۹۲۰۷۶ - ۹۸۲۱

آدرس پست الکترونیکی: [info@atapars.com](mailto:info@atapars.com)

آدرس سایت: [www.atapars.com](http://www.atapars.com)

طراحی برای سامانه های فشار مثبت راه پله ها  
Designed for stair pressurization systems

فن سانتریفیوژ با دبی  $(4650 - 9700) \text{ m}^3/\text{h}$  دارای مقطع خروجی مستطیلی که برای نصب در سیستم های تهویه صنعتی و تجاری استفاده می شود. طبق ضوابط سازمان آتش نشانی راه پله های فرار می بایست در زمان حادثه حریق، فشار مثبت گردند. به منظور تامین فشار در راه پله ها معمولا به فن هایی با فشار استاتیک نسبتا پایین و دبی بالا با قابلیت کارکرد مناسب و نصب در محیط آزاد پشت بام نیاز می باشد.

یونیت فن های فشار مثبت به صورت اختصاصی در آبادگستر تاسیسات ایرانیان برای این موضوع توسعه داده شده اند. این فن ها دارای پروانه سانتریفیوژ فوروارد با ورودی دو طرفه هستند. بدنه و پروانه دستگاه کاملا گالوانیزه بوده و برای شرایط محیط بیرون مناسب می باشند. موتورها در دو نوع تکفاز و سه فاز و به صورت ۶ یا ۸ قطب ارائه می شوند. درجه حفاظت آن ها IP54 و کلاس حرارتی B است. با استفاده از سنسور اختلاف فشار در راه پله ها و درایو می توان میزان فشار داخل راه پله ها را کنترل نمود.

Centrifugal fans with airflow rate of  $(4650 \text{ to } 9700) \text{ m}^3/\text{h}$ , with rectangular discharge area for installation in industrial and commercial ventilation systems.

According to the rules of the fire department, the fire escape stairs must be positively pressed at the fire time. To provide positive pressure in the stairs usually fans with relatively low static pressure and high flow with proper operation and installation on the roof are needed. For this reason, Bostanchi Industrial Group has been developed positive pressure fans. These fans have a forward centrifugal impeller and two-way input. The case and impeller are galvanized and suitable for outdoor conditions. The motors are in two types of single-phase and three-phase and in the form of 6 or 8 poles. Their Ingress Protection Code (IP code) is IP54 and thermal class B.

Using the pressure sensor in the stairs and the drive, the pressure inside the stairs can be controlled.



فن های سانتریفیوژ فوروارد  
با ورودی دو طرفه - اکسترنال سری CFDM  
**Centrifugal Forward Fans**  
**Double Inlet-External Rotor motor**

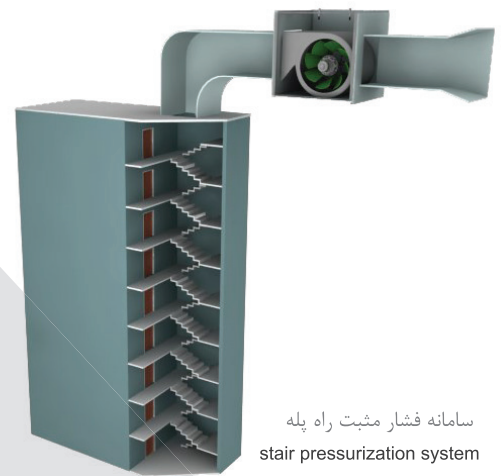

سامانه فشار مثبت راه پله  
stair pressurization system



## شرکت آبادگستر تاسیسات ایرانیان

آدرس دفتر مرکزی: ایران - تهران - بزرگراه شهید آیت الله اشرفی اصفهانی - خیابان پیامبر شرقی

خیابان شاهد - خیابان گلستان بیست و ششم - پلاک یک - واحد پنج - کد پستی ۱۴۷۳۶۸۷۷۸۵

تلفن همراه: +۹۸۹۳۹۹۶۰۳۸۰۰

تلفن دفتر مرکزی: ۹۱۰۹۲۰۷۶ - ۹۸۲۱

آدرس پست الکترونیکی: [info@atapars.com](mailto:info@atapars.com)

آدرس سایت: [www.atapars.com](http://www.atapars.com)

No	Model	Fan Dia.	Voltage	Motor Current	Motor Power	Speed	Air Flow	IP	Weight	Sound pressure level(dBA)
		(mm)	(V)	(A)	(kW)	(rpm)	(m <sup>3</sup> /h)		(kg)	
1	CFDM-30/30-8S0.6	300 x 300	220	3.2	0.61	670	4650	54	28.5	52±3
2	CFDM-30/30-8T0.55	300 x 300	380	1.6	0.55	690	4800	54	28.5	52±3
3	CFDM-30/30-6T1	300 x 300	380	1.9	0.95	850	5900	54	28.5	52±3
4	CFDM-40/30-8S0.9	400 x 300	220	4.5	0.88	650	5400	54	39	54±3
5	CFDM-40/30-8T0.9	400 x 300	380	2.3	0.9	660	5600	54	39	54±3
6	CFDM-40/40-8S1.1	400 x 400	220	5.2	1.1	650	7000	54	45	55±3
7	CFDM-40/40-6T2.5	400 x 400	380	4.9	2.45	850	9700	54	45	64±3

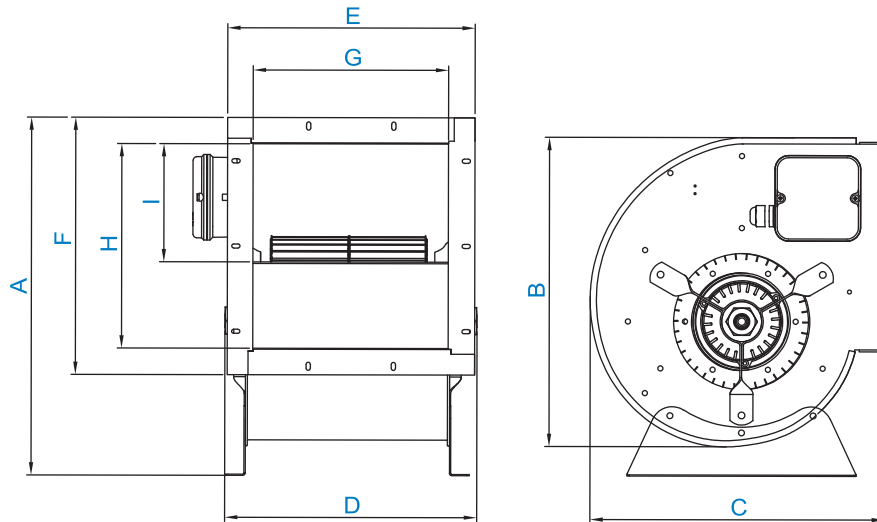

Model	A	B	C	D	E	F	G	H	I
CFDM-30/30-8	560	560	500	470	450	440	390	380	240
CFDM-30/30-6	560	560	500	470	450	440	390	380	240
CFDM-40/30-8	660	620	580	470	450	470	410	410	210
CFDM-40/40-8	660	620	580	540	530	470	410	410	265
CFDM-40/40-6	660	620	580	540	530	470	410	410	240

جدول ابعاد بر حسب میلیمتر ارائه شده است

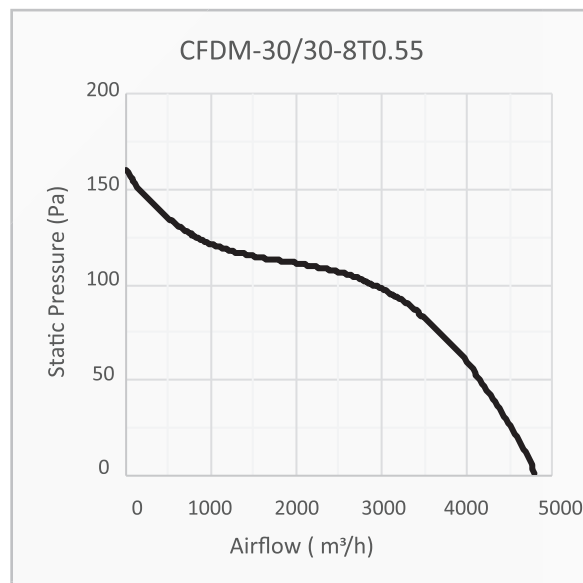
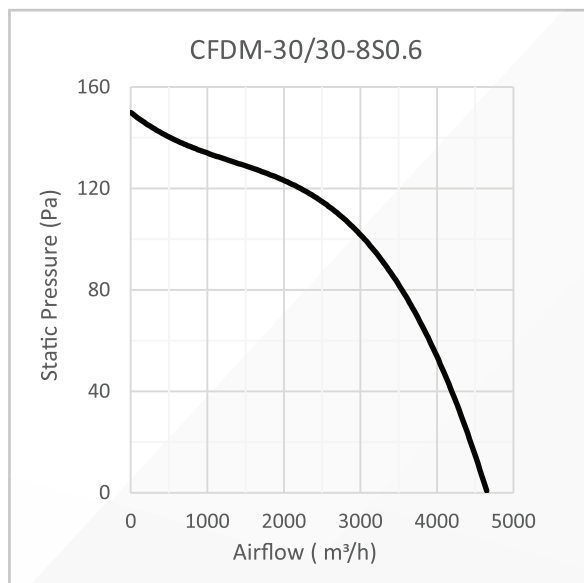

## شرکت آبادگستر تاسیسات ایرانیان

آدرس دفتر مرکزی: ایران - تهران - بزرگراه شهید آیت الله اشرفی اصفهانی - خیابان پیامبر شرقی

خیابان شاهد - خیابان گلستان بیست و ششم - پلاک یک - واحد پنج - کد پستی ۱۴۷۳۶۸۷۷۸۵

تلفن همراه: +۹۸۹۳۹۹۶۰۳۸۰۰

تلفن دفتر مرکزی: +۹۸۲۱ - ۹۱۰۹۲۰۷۶

آدرس پست الکترونیکی: info@atapars.com

آدرس سایت: www.atapars.com

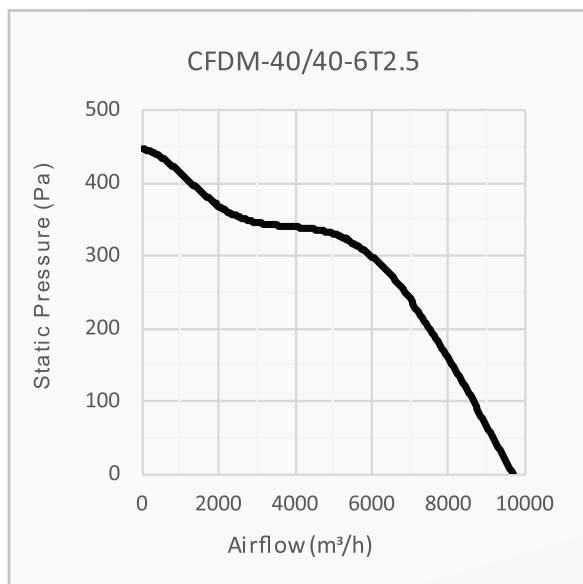
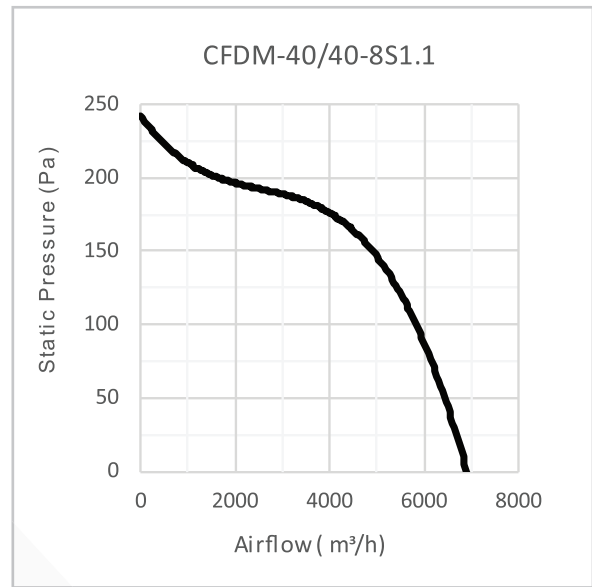
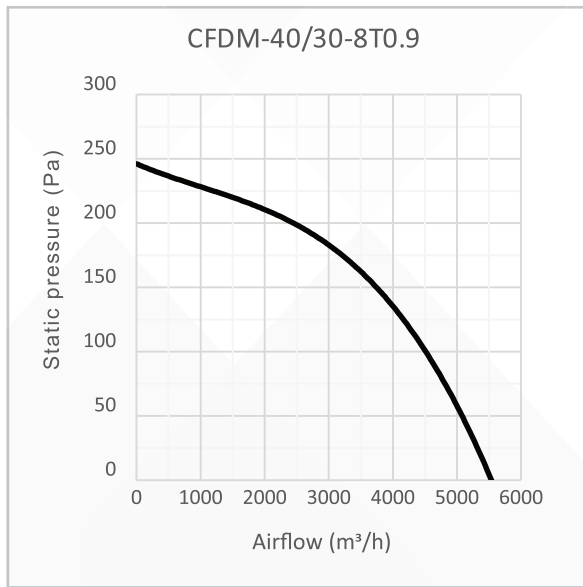
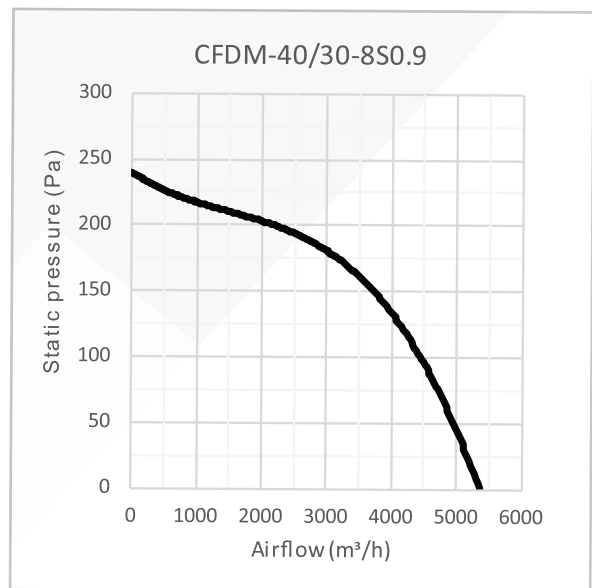
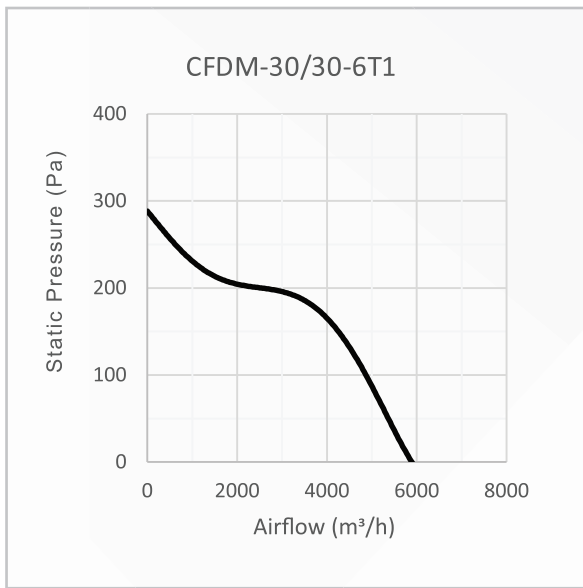

## شرکت آباد گستر تاسیسات ایرانیان

آدرس دفتر مرکزی: ایران - تهران - بزرگراه شهید آیت الله اشرفی اصفهانی - خیابان پیامبر شرقی

خیابان شاهد - خیابان گلستان بیست و ششم - پلاک یک - واحد پنج - کد پستی ۱۴۷۳۶۸۷۷۸۵

تلفن همراه: +۹۸۹۳۹۹۶۰۳۸۰۰

تلفن دفتر مرکزی: ۹۱۰۹۲۰۷۶ - ۹۸۲۱

آدرس پست الکترونیکی: [info@atapars.com](mailto:info@atapars.com)

آدرس سایت: [www.atapars.com](http://www.atapars.com)



آدرس دفتر مرکزی: ایران - تهران - بزرگراه شهید آیت الله اشرفی اصفهانی - خیابان پیامبر شرقی  
خیابان شاهد - خیابان گلستان بیست و ششم - پلاک یک - واحد پنج - کد پستی ۱۴۷۳۶۸۷۷۸۵  
تلفن دفتر مرکزی: ۹۱۰۹۲۰۷۶ - ۹۸۲۱ +  
تلفن همراه: ۹۸۹۳۹۹۶۰۳۸۰۰ +  
آدرس پست الکترونیکی: [info@atapars.com](mailto:info@atapars.com)  
آدرس سایت: [www.atapars.com](http://www.atapars.com)